

## БЛОК КОНТРОЛЯ ЛИНИЙ SONAR SSC-216M



## РАСШИРИТЕЛЬ БЛОКА КОНТРОЛЯ ЛИНИЙ SONAR SSC-216E



Паспорт

Редакция 8



## 1 Основные сведения об изделии

1.1 Блок контроля линий SONAR SSC-216M (далее – блок) предназначен для проверки и контроля состояния трансляционных линий оповещения. Расширитель блока контроля линий SONAR SSC-216M (далее – расширитель) предназначен для увеличения количества проверяемых блоком линий.

1.2 Блок и расширитель предназначены для работы в составе системы оповещения и управления эвакуацией (СОУЭ) SONAR в зданиях и сооружениях и являются составными частями комплекса технических средств противопожарной защиты.

1.3 Блок предназначен для совместной работы с усилителями мощности SONAR серий SDPL, SPA, STA, SZA, SZS, SZT.

1.4 Блок маркирован товарным знаком по свидетельству №5 13732 (SONAR).

1.5 Блок осуществляет следующие функции:

- проверка акустических линий на обрыв;
- проверка акустических линий на короткое замыкание (далее – КЗ);
- проверка акустических линий на замыкание на землю (корпус);
- проверка акустических линий на недогрузку;
- проверка линий в автоматическом/ручном режимах;
- выдача сигналов во внешние цепи при неисправности линий, отсутствия

основного питания блока контроля.

Блок контроля рассчитан на непрерывную эксплуатацию при температуре окружающей среды от 0 до плюс 40 °С и относительной влажности воздуха до 95 %, без конденсации влаги.

## 2 Основные технические данные

2.1 Технические данные приведены в таблице 1.

Таблица 1

Характеристика	Значение
Напряжение основного питания от сети переменного тока частотой 50 Гц, В	230 ± 15
Напряжение резервного источника питания постоянного тока, В	24 ± 3
Мощность потребления блока от сети переменного тока, Вт, не более: без расширителя с расширителем	22 30
Ток потребления от резервного источника питания во всех режимах, А, не более: без расширителя с расширителем	0,85 1,25

Характеристика	Значение
Ток потребления от резервного источника питания в дежурном режиме без/с расширителем, А, не более: без расширителя с расширителем	0,25 0,3
Количество подключаемых акустических линий без расширителя с расширителем	16 32
Номинальное напряжение акустической линии, В	100
Допустимый диапазон мощностей акустической линии для моделей (5 А)/(10 А)*, Вт	от 3 до 500/1000
Количество релейных выходов контроля проверки акустических линий (НО+НЗ, 1А, 125 В переменного тока/2 А, 36 В постоянного тока)	2
Количество входов типа «сухой контакт» удаленного управления запуском/блокировкой проверки линий	2
Количество релейных выходов неисправности акустической линии (НО+НЗ, 1А, 125 В переменного тока/2 А, 36 В постоянного тока)	1
Степень защиты, обеспечиваемая оболочкой блока	IP 20
Габаритные размеры (В × Ш × Г) мм, не более: блока расширителя	88 × 483 × 350 44 × 483 × 350
Масса, кг, не более блока расширителя	5,7 3,7
Средний срок службы, лет	12
Средняя наработка на отказ, ч, не менее	17000
Вероятность безотказной работы за 1000 часов, не менее	0,98
* – при установке в конце линии оповещателя SONAR серии SCS, SHS, SW, SWP или SWS с индексом «FT». Минимальная допустимая мощность линии без использования оповещателя с индексом «FT» – 15 Вт.	

### 3 Комплектность

3.1 Комплектность изделия приведена в таблице 2.

Таблица 2

Наименование	Количество	Примечание
Блок контроля линий SONAR SSC-216M	1	
Паспорт	1	
Кабель питания от сети переменного тока	1	
Комплект монтажных частей для установки блока в 19-дюймовую стойку: винт M5 × 12	1 4	
Расширитель блока контроля линий SONAR SSC-216E:	1	При заказе расширителя блока контроля линий SONAR SSC-216E
– паспорт	1	
– кабель подключения к SSC-216M	1	
– комплект монтажных частей для установки расширителя в 19-дюймовую стойку: винт M5 × 12	1 4	

#### 4 Указания мер безопасности

4.1 По способу защиты от поражения электрическим током блок соответствует классу I по ГОСТ 12.2.007.0-75.

4.2 Конструкция блока удовлетворяет требованиям электро- и пожарной безопасности по ГОСТ 12.2.007.0-75 и ГОСТ 12.1.004-91.

4.3 При нормальном и аварийном режимах работы блока ни один из элементов его конструкции не имеет превышения температуры выше допустимых значений, установленных ГОСТ Р МЭК 60065-2002.

#### 5 Устройство и принцип работы

5.1 Блок конструктивно выполнен в металлическом корпусе в форм-факторе 19" RACK высотой 2U. Блок имеет универсальное крепление для установки и крепления к раме 19" стойки.

5.2 Блок в своем составе содержит блок электронных коммутаторов, осуществляющих коммутацию тестового сигнала на выходные разъемы для подключения акустических линий, блок запуска и обработки тестового сигнала, органы управления и средства индикации (единичные индикаторы, жидкокристаллический дисплей). Лицевая панель блока представлена на рисунке 1. Задняя панель блока представлена на рисунке 2.



Рисунок 1

- 1 – клавиша ВСЕ выбора меню настройки и проверки всех линий
- 2 – клавиша ОДНА выбора меню настройки и проверки линий по отдельности
- 3 – клавиша ЧАСЫ выбора меню установки интервала времени проверки акустических линий в часах
- 4 – клавиша МИНУТЫ выбора меню установки интервала времени проверки акустических линий в минутах
- 5 – клавиша ПАРАМЕТРЫ выбора меню просмотра информации о блоке
- 6 – клавиша КАЛИБРОВКА выбора меню сброса настроек линий на заводские
- 7 – индикатор АВАРИЯ неисправности акустической линии или основного питания
- 8 – клавиша ОТКЛЮЧЕНИЕ СИРЕНЬ отключения/включения звуковой сигнализации неисправности акустической линии или основного питания, выбора главного меню, квитирования неисправности линии
- 9 – жидкокристаллический монохромный дисплей
- 10 – клавиша ВВЕРХ выбора следующей линии в меню настройки и проверки линий по отдельности, увеличения часов/минут в меню установки интервала времени проверки акустических линий
- 11 – клавиша ВНИЗ выбора предыдущей линии в меню настройки и проверки линий по отдельности, уменьшения часов/минут в меню установки интервала времени проверки акустических линий
- 12 – клавиша ВКЛ включения проверки всех/одной линии в меню настройки и проверки всех линий/линий по отдельности
- 13 – клавиша ВЫКЛ отключения проверки всех/одной линии в меню настройки и проверки всех линий/линий по отдельности

- 14 – клавиша ПРОВЕРКА определения состояния акустических линий и сравнения со значениями, сохраненными в памяти блока
- 15 – клавиша ЗАПОМНИТЬ сохранения данных о состоянии акустических линий в меню настройки и проверки всех линий/линий по отдельности, сохранения интервала времени проверки акустических линий, сброса настроек линий на заводские
- 16 – клавиша включения основного питания блока

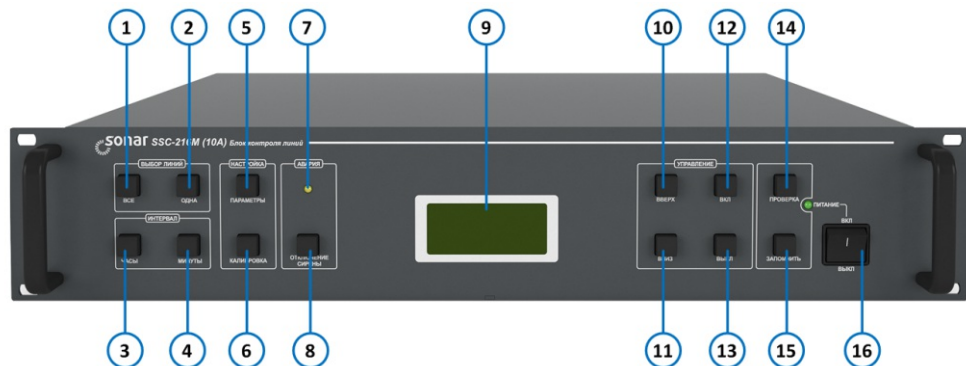

Рисунок 2

- 1 – разъем для подключения кабеля питания блока от сети переменного тока (таблица 1);
- 2 – релейные выходы контроля проверки акустических линий (контакты: НО+НЗ, максимальная нагрузка контактов: 1А, 125 В переменного тока / 2 А, 36 В постоянного тока), (не активны в версиях программного обеспечения до v2.3 включительно, (п. 7.8.6));
- 3 – входы типа «сухой контакт» удаленного управления запуском/блокировкой проверки линий (не активны в версиях программного обеспечения до v2.3 включительно, (п. 7.8.6));
- 4 – релейный выход неисправности основного питания (контакты: НО+НЗ, максимальная нагрузка контактов: 1А, 125 В переменного тока/2 А, 36 В постоянного тока);
- 5 – релейный выход неисправности акустической линии (контакты: НО+НЗ, максимальная нагрузка контактов: 1А, 125 В переменного тока/2 А, 36 В постоянного тока);
- 6 – разъем для подключения расширителя Sonar SSC-216E для увеличения количества контролируемых акустических линий до 32;
- 7 – разъем для подключения резервного питания блока контроля (24 В, 0,5 А);
- 8 – переключатели активации входов удаленного управления (не активны в версиях программного обеспечения до v2.3 включительно (п. 7.8.6));
- 9 – разъемы для подключения акустических линий: ВХОД – подключение усилителя мощности, ВЫХОД – подключение оповещателя (громкоговорителя).

5.3 Расширитель конструктивно выполнен в металлическом корпусе в формате 19" RACK и имеет универсальное крепление для установки и крепления к раме 19" стойки. Лицевая панель расширителя представлена на рисунке 3. Задняя панель блока представлена на рисунке 4.

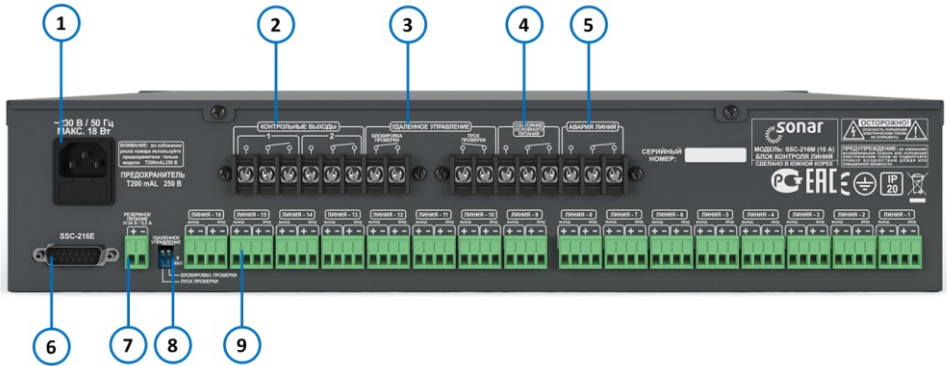

Рисунок 3

- ① – индикатор НЕПОЛАДКА неисправности акустической линии или основного питания;
- ② – индикатор ПИТАНИЕ наличия напряжения 24 В.



Рисунок 4

- ① – разъем для подключения блока контроля SONAR SSC-216M;
- ② – разъемы для подключения акустических линий: ВХОД – подключение усилителя мощности, ВЫХОД – подключение оповещателя (громкоговорителя).

5.4 Схема подключения блока приведена в приложении А.

5.5 Принцип работы блока

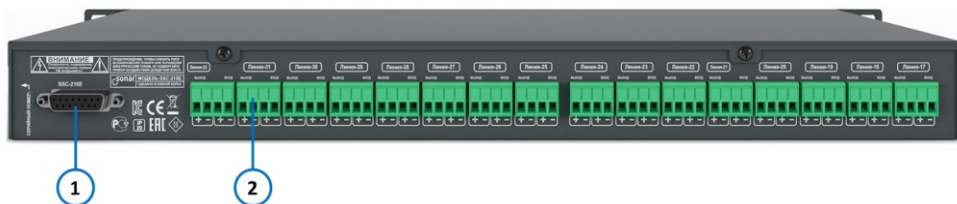
5.5.1 Функционально блок представляет собой устройство проверки состояния акустических линий, подключенных к усилителю мощности, в автоматическом или ручном режимах путем измерения импеданса линий и сравнения значения импеданса со значением, ранее сохраненным в памяти блока.

5.5.2 В автоматическом режиме проверка линий осуществляется через определенный интервал времени, сохраненный в памяти блока. Во время проведения проверки линий срабатывают релейные контрольные выходы (позиция 2 на рисунке 2).

5.5.3 В ручном режиме проверка линий осуществляется в любой момент времени при помощи органов управления блока либо по внешним сигналам, подаваемым на входы удаленного управления (3). Во время проведения проверки линий срабатывают релейные контрольные выходы (позиция 2 на рисунке 2).



5.5.4 В случае обнаружения отклонения импеданса линии от ранее сохраненного в памяти блока значения на величину более чем 15 %, а так же в случае обнаружения обрыва, короткого замыкания или замыкания линии на землю (корпус), выдается сообщение о ее неисправности (п. 6.8.5), включается свето-звуковая сигнализация неисправности и срабатывает релейный выход неисправности линии.

5.5.5 В случае отсутствия основного питания блока от сети переменного тока включается свето-звуковая сигнализация неисправности и срабатывает релейный выход неисправности основного питания.

## **6 Размещение, порядок установки и подготовка к работе**

6.1 При размещении и эксплуатации блока контроля необходимо руководствоваться сводом правил СП 5.13130.2009.

6.2 При получении упаковки с блоком контроля необходимо:

- вскрыть упаковку;
- проверить комплектность согласно паспорту;
- произвести внешний осмотр блока контроля, убедиться в отсутствии

видимых механических повреждений (трещин, сколов, вмятин и т.д.).

6.3 Если блок контроля находился в условиях отрицательной температуры, то перед включением его необходимо выдержать не менее четырех часов при комнатной температуре для предотвращения конденсации влаги внутри корпуса.

6.4 С целью исключения возможных неисправностей при подключении блока к приборам и устройствам рекомендуется временно отключить их питание.

6.5 Установить блок в стойку и произвести монтаж с использованием комплекта монтажных частей (таблица 1).

6.6 При монтаже следует руководствоваться схемой соединений приложения А.

6.7 Последовательность подключения блока контроля

6.7.1 Проводниками сечением от 0,5 до 1,5 мм<sup>2</sup> соединить клеммы Выход разъемов (позиция 9 на рисунке 2) блока с оповещателями.

*Примечание – С целью возможности регистрации блоком контроля неисправности акустической линии в случае отключения от нее любого оповещателя необходимо обеспечить соединение входных и выходных проводов акустической линии не путём прямого контакта между проводниками, а через клеммы оповещателей (подключение оповещателей «гирляндой» (рисунок 5) и подключать в конце линии оповещатель Sonar серии SCS, SHS, SW, SWP или SWS с индексом «FT» (например, Sonar SW-06-FT).*

*В случае наличия ответвлений на акустической линии (подключений через распределительные коробки), а так же отсутствия на конце линии оповещателя Sonar серии SCS, SHS, SW, SWP или SWS с индексом «FT» корректная работа блока не гарантируется!*

6.7.2 Проводниками сечением от 0,5 до 1,5 мм<sup>2</sup> соединить клеммы ВХОД разъемов (позиция 9 на рисунке 2) блока с выходными клеммами усилителя мощности.

6.7.3 Для увеличения количества контролируемых акустических линий до 32 кабелем, входящим в комплект поставки блока расширения SSC-216E, соединить разъем (позиция 6) блока с соответствующим разъемом расширителя.

6.7.4 Проводниками сечением от 0,5 до 1,5 мм<sup>2</sup> соединить клеммы разъема (позиция 7) резервного питания блока с соответствующими клеммами источника питания 24 В.

6.7.5 Кабелем питания блока от сети переменного тока (таблица 1) подключить блок к сети через разъем (позиция 1).



Рисунок 5

6.7.7 По окончании монтажа следует произвести проверку правильности выполненных соединений, подать питание на приборы и устройства, проверить работу блока:

- убедиться, что индикатор ПИТАНИЕ блока (а так же индикатор ПИТАНИЕ расширителя SSC-216E в случае его использования) горит зеленым цветом;
- войти в меню настройки и проверки всех линий и запомнить состояние линий (п. 7.8.4). В случае наличия неиспользуемых линий необходимо отключить их проверку (п. 7.8.5). Убедиться в отсутствии неисправности подключенных линий – свето-звуковая сигнализация блока не активна;
- запустить звуковую трансляцию в любую акустическую линию, убедиться в наличии трансляции через оповещатели данной линии;
- симитировать обрыв любой линии (короткое замыкание, замыкание любого из проводников линии на землю), при помощи органов управления блока запустить проверку данной линии (п. 7.8.5), убедиться в формировании блоком соответствующих сообщений (ОБРЫВ, КЗ, НА ЗЕМЛЕ) на экране дисплея при выборе номера проверяемой линии, включении свето-звуковой сигнализации блока, срабатывании релейного выхода (позиция 5 на рисунке 2) неисправности линии, отключении/включении звуковой сигнализации при нажатии на клавишу ОТКЛЮЧЕНИЕ СИРЕНЫ при нахождении в главном меню;
- восстановить подключение линии, при помощи органов управления блока, запустить проверку данной линии (п. 7.8.5), убедиться в формировании блоком сообщения В НОРМЕ, отключении свето-звуковой сигнализации блока, переключении релейного выхода (позиция 5 на рисунке 2) неисправности линии в исходное состояние;
- отключить основное питание блока, переведя клавишу (позиция 16 на рисунке 1) в положение ВЫКЛ, убедиться в формировании блоком сообщения «НЕТ 220 В» на экране дисплея в главном меню (п. 7.8.2), включении свето-звуковой сигнализации блока, срабатывании релейного выхода (позиция 4 на рисунке 2) неисправности основного питания;

– восстановить основное питание блока, убедиться в пропадании сообщения «НЕТ 220 В» на экране дисплея в главном меню, отключении свето-звуковой сигнализации блока, переключении релейного выхода (позиция 4 на рисунке 2) неисправности основного питания в исходное состояние.

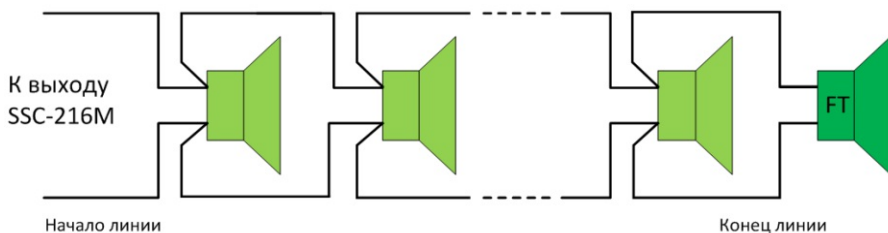
## 6.8 Порядок эксплуатации блока

6.8.1 При включении блока на дисплее последовательно появляются две надписи (время отображения каждой надписи составляет 5 с):



6.8.2 После этого появляется главное меню, где показан отсчет времени до следующей проверки акустических линий (по умолчанию интервал времени между проверками установлен в 1 час):

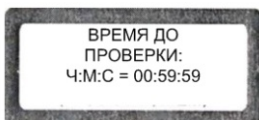

В случае отсутствия основного питания блока в главном меню отображается сообщение «НЕТ 220 В», включается свето-звуковая сигнализация неисправности, срабатывает релейный выход неисправности основного питания блока:

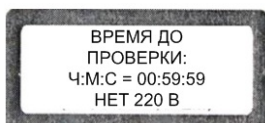

*Примечание – В нижней строке дисплея для следующих меню:*

- *настройки и проверки всех линий;*
- *настройки и проверки линий по отдельности;*
- *установки интервала времени*

*указаны краткие обозначения клавиш, активных в данных меню:*



Таблица 3

Обозначение	Клавиша
ВК или ВКЛ	ВКЛ
ВЫ или ВЫК	ВЫКЛ
ВВ	ВВЕРХ
ВН	ВНИЗ
Ч	ЧАСЫ

Обозначение	Клавиша
М	МИНУТЫ
ПР	ПРОВЕРКА
З или ЗАП	ЗАПОМНИТЬ

6.8.3 Описание реакции блока на клавишу ОТКЛЮЧЕНИЕ СИРЕНЫ в зависимости от нахождения в соответствующем меню блока и состояния блока представлено в таблице 4.

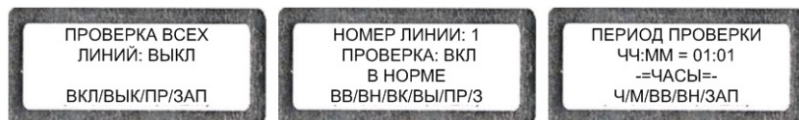
Таблица 4

Меню	Реакция блока	Состояние блока
Любое меню, кроме главного, кроме меню настройки и проверки линий по отдельности	Выход в главное меню	Не важно
Главное меню	Не активна	Нет неисправностей
	Включение/отключение звуковой сигнализации неисправности	Неисправность линии/основного питания
Меню настройки и проверки линий по отдельности	Квитирование неисправности линии	Неисправность линии/не квитирована
	Выход в главное меню	Неисправность линии/квитирована
	Выход в главное меню	Линия в норме/неисправность основного питания

#### 6.8.4 Порядок проверки и запоминания всех линий

Для открытия меню настройки и проверки всех линий необходимо нажать клавишу ВСЕ:

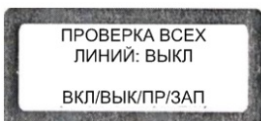

По умолчанию (при первом включении блока) проверка всех линий отключена. Необходимо разрешить проверку линий, нажав клавишу ВКЛ:

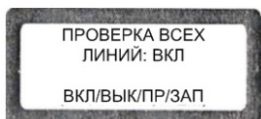

Необходимо нажать клавишу ЗАПОМНИТЬ, при этом должен начаться процесс проверки и сохранения в памяти блока состояния всех акустических линий:

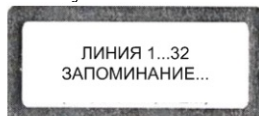
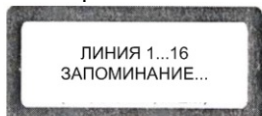

без блока расширения Sonar SSC-216E

с блоком расширения Sonar SSC-216E

*Примечание – Проверка и запоминание состояния одной акустической линии может длиться до 3 с, при этом звуковая трансляция в линии прерывается на время, не более 1 с.*

По завершении процесса проверки и запоминания на дисплее снова откроется меню настройки и проверки всех линий.

В случае наличия неисправностей линий: обрыв (или линия не подключена), КЗ или замыкание на землю, начнет мигать индикатор АВАРИЯ, включится звуковая сигнализация неисправности, сработает релейный выход неисправности линий.

Для просмотра состояния линий перейдите в меню настройки и проверки линий по отдельности, нажав клавишу ОДНА (п. 7.8.5). Для выбора линии используйте клавиши ВВЕРХ/ВНИЗ. При выборе неисправной линии индикатор АВАРИЯ переходит в режим непрерывного свечения, на экране отображается неисправность линии.

#### 6.8.5 Порядок проверки и запоминания линий по отдельности

Нажмите клавишу ОДНА, при этом откроется меню настройки и проверки линий по отдельности:

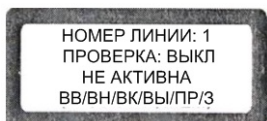

По умолчанию (при первом включении блока) проверка всех линий отключена. Для проверки или запоминания линии разрешите ее проверку, нажатием клавиши ВКЛ. При этом на экране отобразится надпись НЕТ ДАННЫХ в случае отсутствия в памяти блока данных о состоянии линии

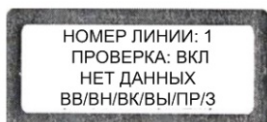

Затем нажмите клавишу ЗАПОМНИТЬ. При этом должен начаться процесс проверки и сохранения в памяти блока состояния акустической линии. Если линия исправна, на экране отобразится сохраненное в памяти блока состояние линии:

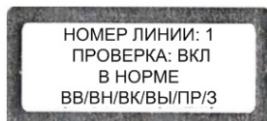

Если линия неисправна, индикатор АВАРИЯ включится в режим непрерывного свечения, на экране отобразится неисправность линии:

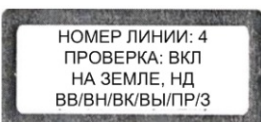
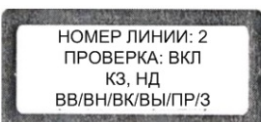
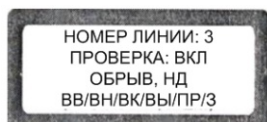

*Примечание – Надпись НД указывает на отсутствия в памяти блока данных о*

состоянии линии. Для сохранения данных линии она должна быть исправна.

После устранения неисправности линий для повторного запуска процесса проверки и запоминания состояния линии, необходимо сначала нажать клавишу **ОТКЛЮЧЕНИЕ СИРЕНЫ**, после чего в правом верхнем углу экрана должен появиться символ «\*».

Для проверки состояния линии уже сохраненной в памяти блока, нажмите клавишу **ОДНА** и при помощи клавиш **ВВЕРХ/ВНИЗ** выберите линию. Затем нажмите клавишу **ПРОВЕРКА**.

Если линия исправна, на экране отобразится сохраненное в памяти блока состояние линии:

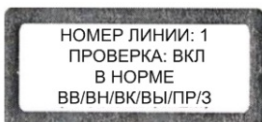

При обнаружении неисправности линии при проверке (или при разрешении проверки неактивной линии, находившейся ранее в состоянии неисправности), индикатор **АВАРИЯ** включится в режим непрерывного свечения, включится звуковая сигнализация неисправности, сработает релейный выход неисправности линий, на экране отобразится неисправность линии:



При неисправностях **КЗ** и **НА ЗЕМЛЕ** происходит автоматическое отключение усилителя мощности от неисправной линии для предотвращения выхода из строя усилителя.

*Примечание – В случае неиспользуемых выходов блока для подключения акустических линий отключите проверку линий на данных входах, нажав клавишу **ВЫКЛ**. При этом свето-звуковая сигнализация и релейный выход неисправности для данных линий станут не активны.*

В случае ложного обнаружения недогрузки или **КЗ** на линии при проверке, или при плановом изменении мощности акустической линии в пределах допустимых значений, запомните новое состояние линии, которое будет определяться блоком как **В НОРМЕ**: нажмите клавишу **ОТКЛЮЧЕНИЕ СИРЕНЫ** для квитирования неисправности линии (п. 8.7.3), затем нажмите клавишу **ЗАПОМНИТЬ**. После этого должен появиться экран:

НОМЕР ЛИНИИ: 1  
ПРОВЕРКА: ВКЛ  
В НОРМЕ  
ВВ/ВН/ВК/ВЫ/ПР/З

*Примечание – Будьте осторожны при сохранении в памяти блока нового состояния линии, находящейся в состоянии КЗ, во избежание перегрузки усилителя мощности, т.к. блок контроля определяет состояние КЗ при перегрузке линии более чем на 15 % от сохраненного значения. При этом при измерении блоком контроля мощности линии, равной 2 кВт и более, сохранение в памяти нового состояния линии невозможно!*

#### 6.8.6 Удаленный запуск/блокировка проверки всех линий

Для активации удаленного управления запуском/блокировкой проверки линий переведите переключатели удаленного управления (позиция 8 на рисунке 2) на задней панели блока в положение «ВКЛ».

Для запуска проверки всех линий замкните контакты входа «ПУСК ПРОВЕРКИ» (позиция 3 на рисунке 2) на задней панели блока, при этом должен начаться процесс проверки состояния всех акустических линий, сохраненных в памяти блока.

В случае необходимости блокировки (остановки) процесса проверки всех линий замкните контакты входа «БЛОКИРОВКА ПРОВЕРКИ» (позиция 3 на рисунке 2) на задней панели.

Во время процесса проверки линий (всех или по отдельности) вне зависимости от способа запуска проверки срабатывают релейные выходы контроля проверки акустических линий (позиция 2 на рисунке 2).

#### 6.8.7 Порядок установки интервала времени проверки линий в автоматическом режиме

Нажмите клавишу ЧАСЫ/МИНУТЫ для входа в меню установки интервала времени проверки акустических линий в часах/минутах:



С помощью клавиш ВВЕРХ/ВНИЗ выберите необходимый интервал времени в пределах: 0 – 24 для часов, 0 – 59 для минут. Нажмите клавишу ЗАПОМНИТЬ для сохранения нового интервала времени проверки в память блока.

#### 6.8.8 Просмотр информации о версии программного обеспечения блока

Нажмите клавишу ПАРАМЕТРЫ два раза:

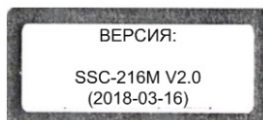

### 7.8.1 Сброс настроек линий на заводские

Для сброса настроек всех линий нажмите клавишу КАЛИБРОВКА:

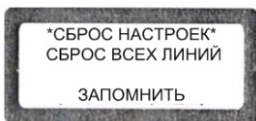

Затем нажмите клавишу ЗАПОМНИТЬ. После сброса настроек всех линий на заводские должен появиться экран:

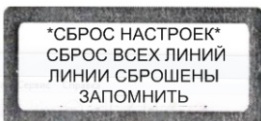

Для сброса настроек конкретной линии нажмите клавишу ОДНА и выберите необходимую линию при помощи клавиш ВВЕРХ/ВНИЗ. Затем нажмите клавишу КАЛИБРОВКА два раза, после чего должен появиться экран с номером выбранной линии:

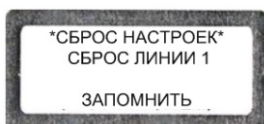

Нажмите клавишу ЗАПОМНИТЬ. После сброса настроек выбранной линии на заводские должен появиться экран:

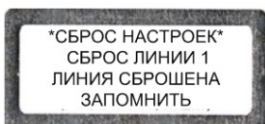

При сбросе настроек линий на заводские из памяти блока удаляется информация о состоянии линий.



## **7 Техническое обслуживание**

7.1 Техническое обслуживание проводится потребителем. Персонал, привлекаемый для технического обслуживания блок контроля, должен иметь специальную подготовку и быть ознакомлен с настоящим паспортом.

7.2 С целью поддержания исправности блок контроля в период эксплуатации следует периодически, не реже одного раза в полгода, проводить внешний осмотр, удаление пыли мягкой тканью и кисточкой, контроль работоспособности блока контроля согласно пункту 6.7.7 настоящего паспорта.

## **8 Транспортирование и хранение**

8.1 Блок контроля в транспортной таре перевозится любым видом крытых транспортных средств (в железнодорожных вагонах, закрытых автомашинах, трюмах и отсеках судов, герметизированных отапливаемых отсеках самолетов и т.д.) в соответствии с требованиями действующих нормативных документов.

8.2 Условия транспортирования должны соответствовать условиям хранения 5 по ГОСТ 15150.

8.3 Хранение блока контроля в транспортной таре в складах изготовителя и потребителя должно соответствовать условиям 2 по ГОСТ 15150.

## **9 Утилизация**

9.1 Блок контроля не оказывает вредного влияния на окружающую среду, не содержит в своем составе материалов, при утилизации которых необходимы специальные меры безопасности.

9.2 Блок контроля является устройством, содержащим радиоэлектронные компоненты, и подлежит способам утилизации, которые применяются для изделий подобного типа согласно инструкциям и правилам, действующим в вашем регионе.

## **10 Гарантии изготовителя**

10.1 Предприятие-изготовитель гарантирует соответствие блока контроля требованиям технической документации при соблюдении потребителем условий транспортирования, хранения, монтажа и эксплуатации.

10.2 Предприятие-изготовитель рекомендует выполнять работы по монтажу, настройке и эксплуатации оборудования организациями, имеющими соответствующие лицензии и допуски, а также аттестованными специалистами, имеющими соответствующий квалификационный уровень.

10.3 Гарантийный срок эксплуатации – 18 месяцев со дня ввода в эксплуатацию, но не более 24 месяцев с даты выпуска.

10.4 В течение гарантийного срока эксплуатации предприятие-изготовитель производит безвозмездный ремонт или замену блок контроля. Предприятие-изготовитель не несет ответственности и не возмещает ущерба за дефекты, возникшие по вине потребителя при несоблюдении правил эксплуатации и монтажа, а также в случае нарушения пломбы при попытке самостоятельного ремонта блока контроля.

10.5 В случае выхода изделия из строя в период гарантийного обслуживания необходимо обратиться в техподдержку Sonar.

## 11 Сведения о сертификации

11.1 Сертификат соответствия № RU С-KR.ПБ68.В.00109/19 действителен по 05.05.2024. Выдан органом по сертификации ООО «Пожарная Сертификационная Компания». Юридический адрес: 121351, г. Москва, ул. Ивана Франко, д. 46, 5 этаж, помещение I, комн. №1 и №1а. Фактический адрес: 115054, г. Москва, ул. Дубининская, 33, Б.

## 12 Свидетельство о приемке и упаковывании

- Блок контроля линий Sonar SSC-216M
- Расширитель блока контроля линий Sonar SSC-216E

заводской номер \_\_\_\_\_

дата выпуска \_\_\_\_\_

изготовлен и принят в соответствии с требованиями действующей технической документации, и признан годным к эксплуатации.

Упаковывание произвел \_\_\_\_\_

Контролер \_\_\_\_\_

Страна изготовления \_\_\_\_\_

Изготовитель \_\_\_\_\_

# Приложение А

## Схема подключения блока контроля Sonar SSC-216M

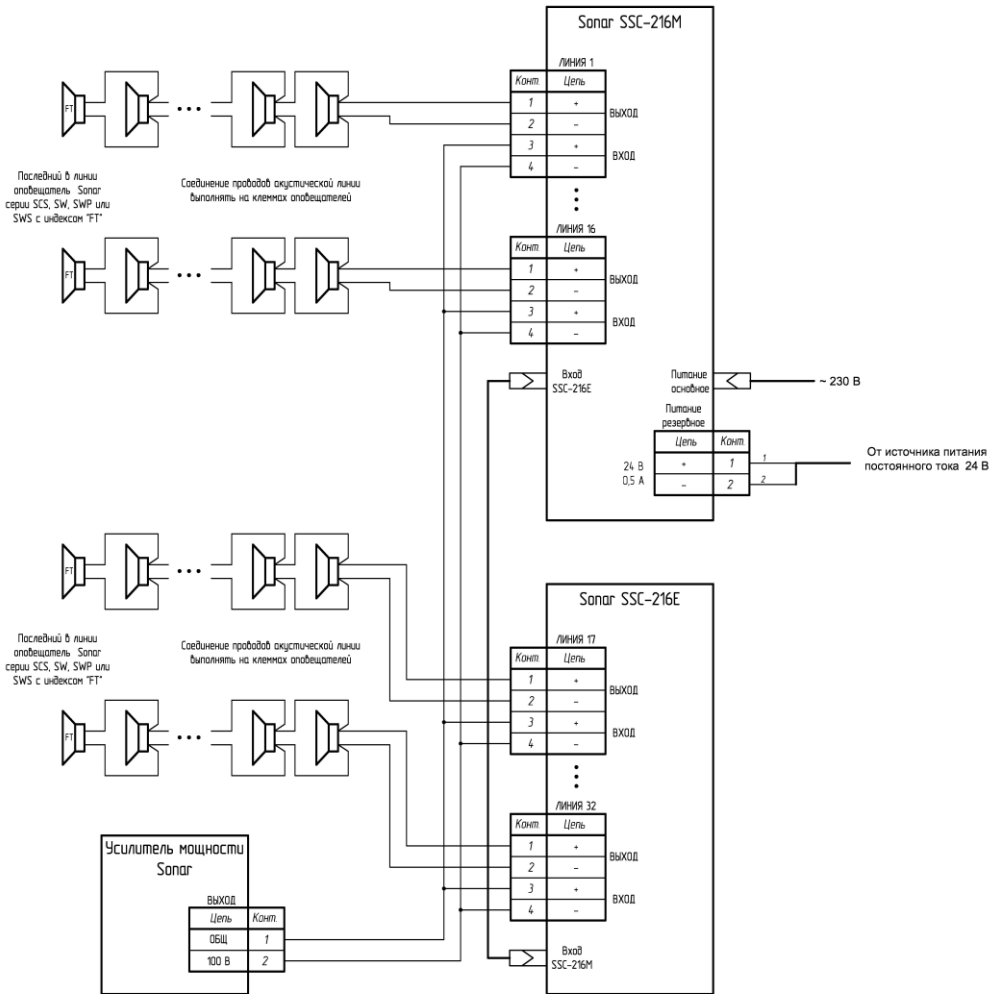

**Телефон технической поддержки: 8 800 600-12-12**

С требованиями к оборудованию «SONAR», правилами доставки и получения оборудования можно ознакомиться на сайте SONAR в разделе "ПОДДЕРЖКА" <http://sonarpro.ru/support>.

Примечание – Производитель оставляет за собой право изменять технические характеристики и дизайн без предварительного уведомления.